

детский христианский журнал

Тропинка

6+

4/2022

**ИИСУС В ГОСТЯХ
У СИМОНА-ФАРИСЕЯ**

С. 6

**КОНТРОЛЬНАЯ
ПО БИОЛОГИИ**

С. 10

10 ИДЕЙ НА ЛЕТО

С. 16



САМАЯ БОЛЬШАЯ ЛЮБОВЬ

Олеся Исаак

Найди на странице четыре слова, расставь их в правильном порядке и узнай тему этого номера журнала. Возможно, ты уже догадался, о чём пойдёт речь?

ЛЮБИТЬ

Я так люблю мороженое!

А я маму люблю!
А как ты думаешь, кого надо любить больше всего?

БОГА

БОЛЬШЕ

ВСЕГО

ЧТО ЗНАЧИТ «ЛЮБИТЬ БОГА»?

Олеся Исаак

Несколько читателей «Тропинки» рассказали нам о том, что для них означает любить Бога. А что это значит для тебя? Напиши нам и поделись своими мыслями!



Любить Бога больше всего – значит, что ничего наравне или выше Бога у тебя нет. А любовь эту можно доказывать верой и добрыми делами. Ставить Бога на первое место – это самый правильный выбор. Бог – это не какой-то человек, с которым необязательно знакомиться.

Михаил, 12 лет, Молдова

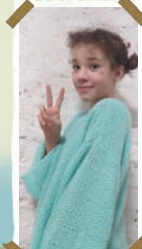

Любить Бога больше всего – это жертвовать чем-то своим ради кого-то, делать кому-то приятное.

Маричка, 13 лет, Украина

Любить Бога – это верить Ему и слушаться; поступать так, как Он хочет, даже когда очень трудно так делать. Когда ты любишь Бога, знаешь, что Он слышит тебя.

Ани, 8 лет, Украина



Любить Бога больше всего – значит всегда выбирать Бога. Я делаю то, что Бог говорит в Библии: слушаюсь родителей, молюсь каждый день.

Миша, 8 лет, Россия

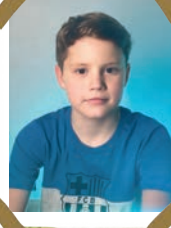

– Это значит посвятить Богу свою жизнь.
– А что значит «посвятить»?
– Ну... Читать Библию, рассуждать о Нём, размышлять. Как наш дедушка. Он всегда размышляет о Боге. А ещё это значит любить Его больше, чем маму и папу.

Матфей, 12 лет, Украина



Любовь к Богу живёт в моём сердце. А выражается это в том, что я прославляю Бога в молитве, забочусь о Божьем творении, бережно отношусь к растениям, деревьям, поливаю цветы и траву.

Алекс, 8 лет, Германия

Это значит, что надо доверять Богу. Бог дал мне всё, и я люблю Его больше всего остального. Он для меня важнее всех вещей и игрушек.

Софья, 7 лет, Россия



Любить Бога – это когда нам хочется делать то, что Ему нравится: читать Его Слово, молиться, делать хорошие дела, ходить в церковь.

Кристина, 14 лет, Украина



Любить Бога больше всего – это когда маму любить пять раз по сто, а Бога – восемь раз по сто.

Лиза, 6 лет, Украина

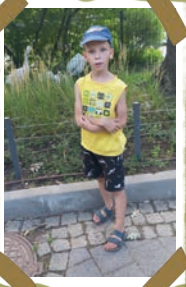

Любить Бога больше всего – это любить Его даже больше подарков, потому что Бог – это сам подарок!

Ваня, 8 лет, Украина

КАК МОЖНО СЛАВИТЬ БОГА?

Ты когда-нибудь задумывался над тем, что значит «славить Бога»? Прославлять Бога – значит говорить Ему, как сильно ты Его любишь, как Ему благодарен за всё, что Он делает.

Славить Бога. Поначалу кажется, что это не так просто. Но на самом деле это одна из простейших вещей, которую ты можешь делать для Бога. Его можно прославлять через молитвы, песни, стихи или даже через простой рисунок. Ты можешь славить Его каждую минуту твоей жизни! У тебя есть за что благодарить Его.

Чем ближе ты узнаешь Бога, тем больше будешь любить Его и замечать, насколько Он добр!

Несмотря на то что славить Бога – очень просто, нам нужно в этом тренироваться. Прославлять Бога можно начать с помощью алфавита. Это один из самых простых и интересных способов.

Подбери к каждой букве алфавита слово, которым бы ты описал Бога. Например: «Дорогой Господь, я восхищаюсь Тобой, потому что Ты абсолютно святой и безгрешный. Я люблю Тебя за то, что Ты всегда верен. Ты главный во Вселенной! Спасибо, что Ты добр к каждому человеку...»

В Библии написано: «Хвалите Господа, ибо благо петь Богу нашему» (Пс. 146:1). Постарайся узнать это на собственном опыте!

ВЫБЕРИ ТРИ НАЧАЛЬНЫЕ БУКВЫ И ЗАПИШИ СЛОВА, НАЧИНАЮЩИЕСЯ С ЭТИХ БУКВ, КОТОРЫЕ ОПИСЫВАЮТ, ЗА ЧТО ТЫ ЛЮБИШЬ БОГА:

МОЛИТВА

Дорогой Господь, Ты удивителен!
Посылай мне каждый день новые идеи, как я могу прославлять Тебя.
Аминь.



Из книги «Tägliche Entdeckungen», © Child Evangelism Fellowship

БУКВЕННЫЙ ЛАБИРИНТ

Олеся Исаак

Пройди лабиринт и прочти стих из Библии.

Что написано в Первом послании Иоанна, в 4-й главе, 19-м стихе? Запиши ответ ниже.

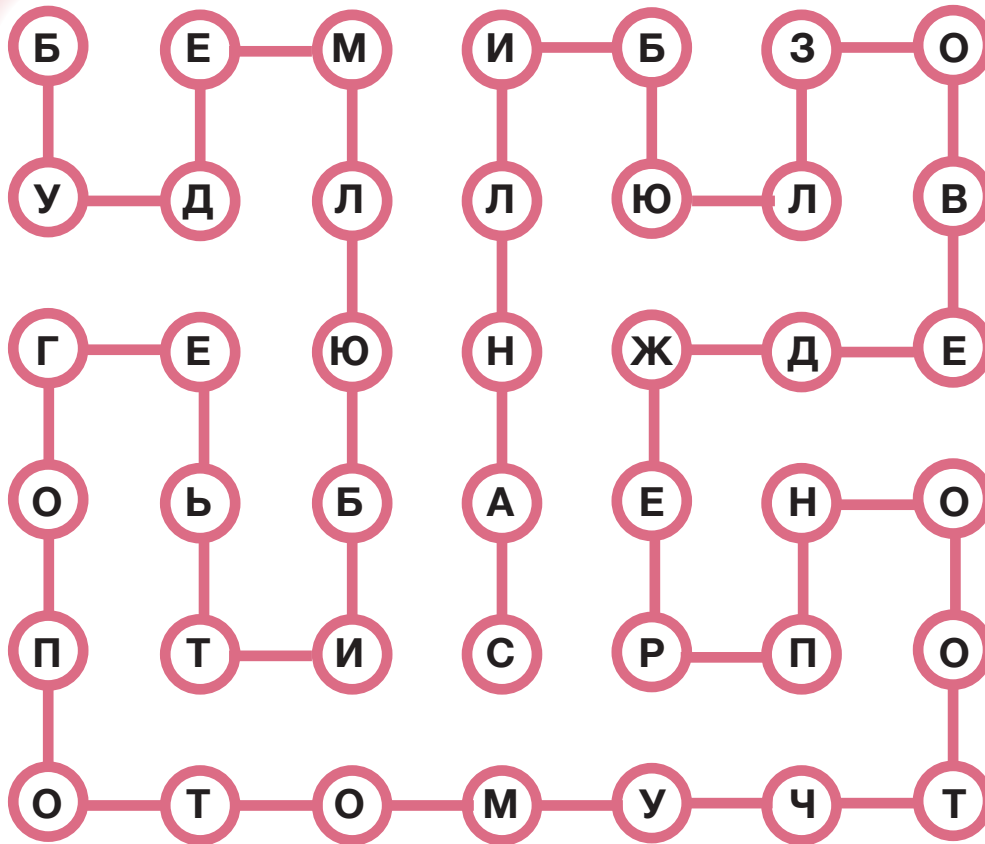



ТРОФИМКА 472

ИИСУС В ГОСТЯХ У СИМОНА-ФАРИСЕЯ

Вальдемар Цорн

Приближался вечер. Народ на площади небольшого города не хотел расходиться. Никогда ещё люди не слышали таких проповедей и не видели таких чудес, как в этот день. Проходя по селениям и городам Галилеи, Иисус из Назарета зашёл и в их маленький городок, уютно расположенный на склоне горы.

Перед синагогой, где по субботам проходили собрания для чтения Закона и молитв, на площади стоял молодой человек и говорил так, как никто до Него не говорил. Дело близилось к вечеру, пора было подумать об ужине...

– Учитель, не удостоишь ли Ты вниманием мой дом? Разделишь ли со мной ужин? – обратился к Иисусу один человек.

Речь, осанка, одежда – всё выдавало в спросившем фарисея. Звали его Симон. Он был уважаемым в городе человеком за его благочестие и строгость нравов.

– Охотно, – ответил изрядно уставший и проголодавшийся Иисус и пошёл за почитительно прокладывавшим Ему через толпу путь уже немолодым человеком.

Посреди внутреннего двора, под навесом, была возвышенность, устланная толстым шерстяным ковром. На низком столе стоял кувшин с вином и лежала горка ароматных лепёшек. Когда хозяин и гости легли вокруг стола, облокотившись на подушки,

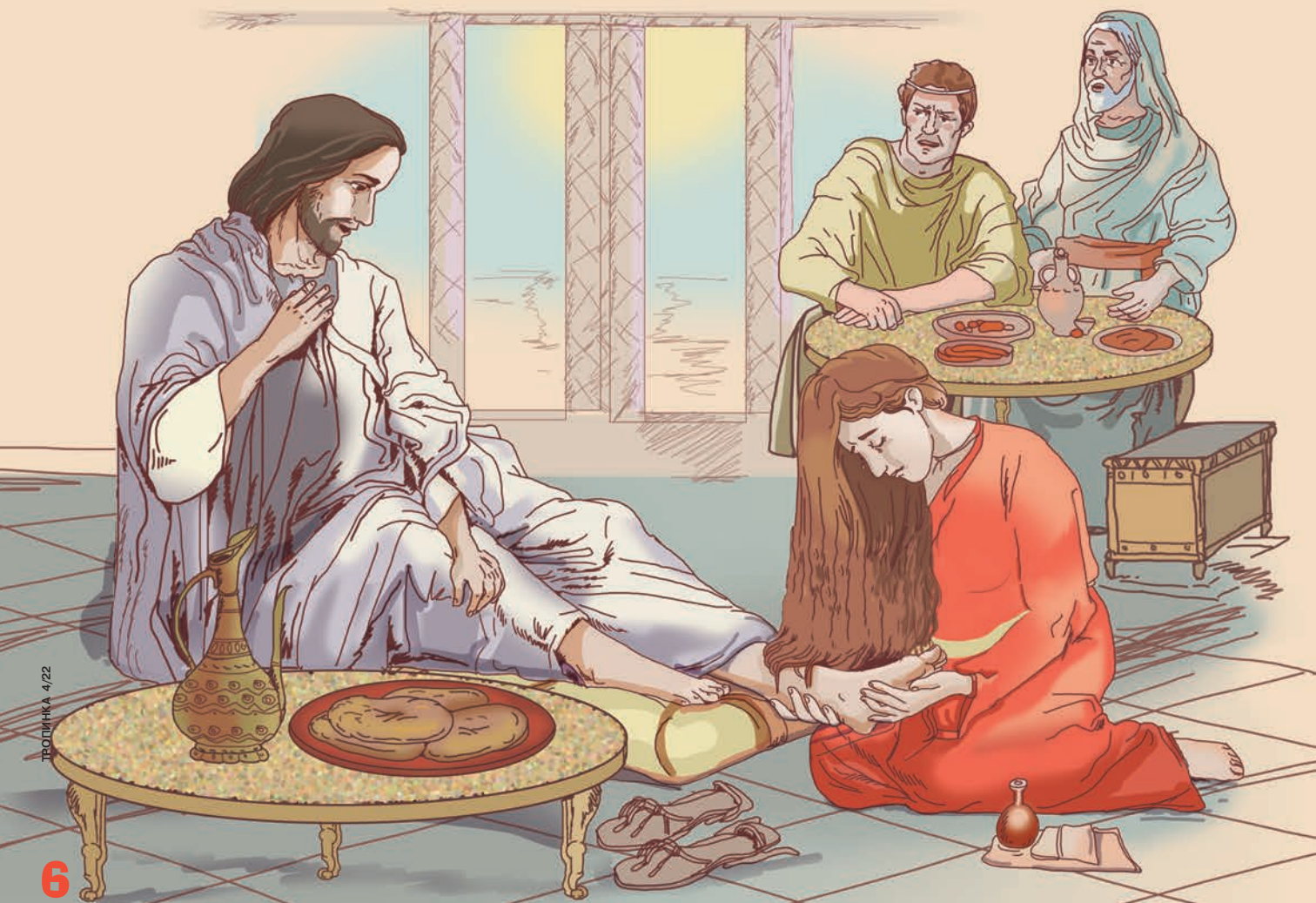

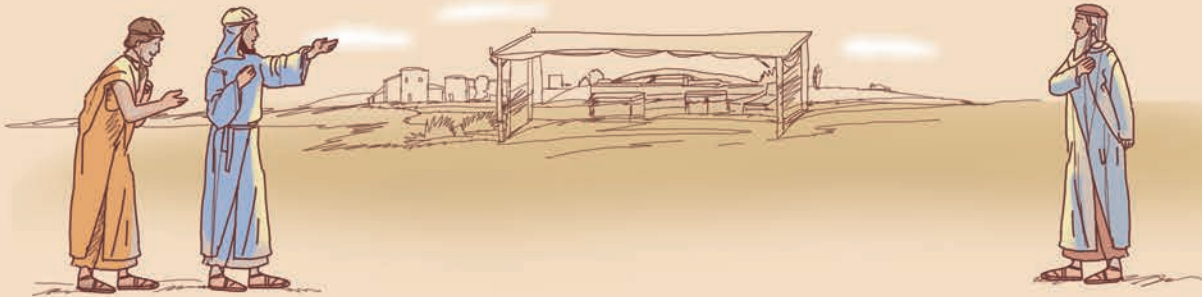

Симон, взяв в руки одну лепёшку, произнёс браху – молитву благодарения за хлеб и накрытый стол. Одна служанка принесла блюдо с дымящимся мясом, другая – с зеленью: луком, чесноком и петрушкой.

Через какое-то время к столу подошла женщина, известная в городе своим нехорошим поведением. Горько плача, она подошла к Иисусу (а все лежали головой к столу, ногами от стола) и стала вытирать капавшие на Его ноги слёзы своими волосами. Она взяла бутылочку с ароматным маслом и помазала им ноги Иисуса и... поцеловала их!

Лицо Симона покраснело от негодования. «Если бы Иисус был пророком, Он бы знал, что за грешница к Нему прикасается», – думал он, всем своим видом показывая презрение к женщине.

Иисус же повернулся лицом к Симону и сказал:

– Симон! Я хочу тебе кое-что сказать...

– Скажи, Учитель, – ответил Симон.

– У одного человека было два должника: один должен был пятьсот динариев, другой – пятьдесят. Вернуть долг они были не в состоянии. Человек тот был очень великодушным. Он простил долг обоим. Как ты думаешь, который из должников более возлюбит его?

– Думаю, что тот, которому больше простил.

– Правильно! – Иисус повернулся к женщине и продолжил: – Посмотри на эту женщину. Я пришёл в твой дом, а ты не подал Мне воды умыть пыльные ноги, а она слезами своими омыла Мне ноги и волосами отёрла; ты Меня не приветствовал целованием (на Востоке это очень важный обычай), а эта женщина целует Мои ноги; ты не умастил головы Моей маслом, а она ноги Мои помазала драгоценной мазью...

Затем Иисус положил Свою руку женщине на голову и сказал:

– Прощаются многие грехи её за то, что она много возлюбила. Кому мало прощается, тот и мало любит.

Иисус посмотрел в заплаканные глаза женщины и обратился к ней:

– Прощаются тебе грехи!

Все вокруг начали роптать, шепча себе в бороду: «Кто Он, что и грехи прощает?»

Иисус продолжил:

– Вера твоя спасла тебя. Иди с миром.

Как ты думаешь?

1. Почему Симон пригласил Иисуса к себе домой?
2. Почему женщина, о которой говорится в этой истории, так горько плакала?
3. Почему мы любим Бога больше всех?

Эту историю ты можешь найти в седьмой главе Евангелия от Луки.

Тёплое местечко

Гунтер Вернер

А ты знаешь, какое строение упоминается в Библии чаще всего? Нет? Тогда вот тебе несколько подсказок: это строение имеет, как правило, четыре стены и крышу, чтобы внутри помещения было сухо. В Израиле почти круглый год тепло, поэтому днём люди обычно проводили время снаружи. Тем не менее им хотелось для себя и своей семьи иметь крышу над головой.

Стены люди строили из глиняных кирпичей на каменном цоколе, оставляя при этом отверстия для дверей и окон. Края плоской крыши ограждались невысоким забором, и на крышу, как правило, вела лестница изнутри или снаружи строения. Иногда наверху была дополнительная комната. У бедных людей была только одна комната для всей семьи. Случалось, что молодые или больные животные спали вместе с людьми в одном помещении.

Веришь ли ты в Иисуса Христа и знаешь, что Он простил тебе грехи? Тогда ты – дитя Бога и Бог – твой Отец. Однажды ты будешь жить с Ним на Небесах. Место, которое Он нам приготовил, прекрасно, потому что там живёт Иисус Христос. Разве это не чудесно?! Поблагодари Его за это!

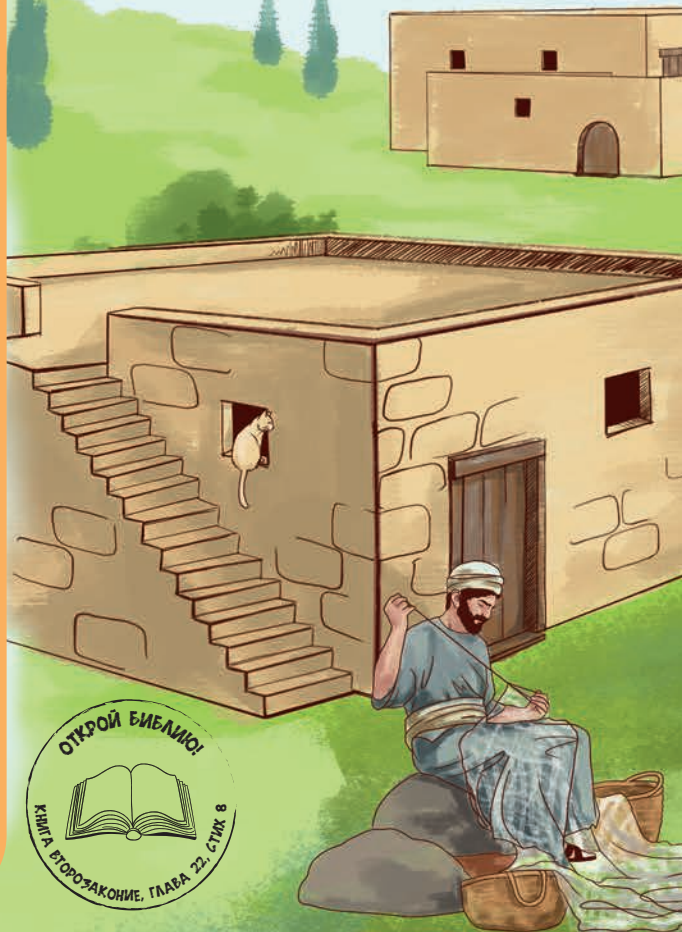

О каком строение идёт речь? Это

БЛИЦ-ФАКТЫ

Название	<input type="radio"/> <input type="radio"/> <input type="radio"/>
Как часто упоминается в Библии?	Больше 1500 раз (!)
С какой целью строилось здание?	Для людей (иногда и для животных), чтобы жить, есть и спать в этом строении
Кто строил?	Каждый, кто мог себе это позволить и нуждался в постоянном месте проживания
Из какого материала?	Обычно из камней или глины, деревянных балок, а так же из других строительных материалов, которые можно было найти в округе
Особенности	Это строение упоминается в Библии чаще других. В Библии этим же словом часто называется семья человека



Уютное гнёздышко

Олеся Исаак

Семья Фомы построила новый дом. А сколько у них теперь соседей!
Заполни таблицу ниже и ответь на вопрос: кто владелец собаки?



1. У семьи Иакова есть осёл.
2. Дом с одним окном стоит слева от дома Андрея.
3. Дом семьи, у которой есть коза, стоит справа от дома семьи, у которой есть овца.
4. В одном доме 2 окна.
5. Дом горшечника самый крайний справа.
6. Дом с самым меньшим количеством окон находится справа от дома с наибольшим количеством окон.
7. Симон по профессии пастух.
8. На подоконнике дома с тремя окнами сидит кошка.
9. Семья Фомы живёт справа от дома с четырьмя окнами.
10. В доме с четырьмя окнами живёт Алфей со своей семьёй.
11. У самого большого дома, в котором живёт семья плотника, в пять раз больше окон по сравнению с самым маленьким домом.
12. Семья Андрея живёт в доме посередине.
13. Между домами, в которых содержатся осёл и коза, стоят три дома.
14. Овца не является домашним животным пастуха.
15. Рыбак живёт слева от фермера.

	Дом 1	Дом 2	Дом 3	Дом 4	Дом 5
Имя					
Профессия					
Количество окон					
Домашнее животное					

КОНТРОЛЬНАЯ ПО БИОЛОГИИ

Роземари Вайгель

– Итак, на этом мы заканчиваем тему, – заключил Андрей Александрович – учитель биологии 4-го класса, в котором учится Макс.

– Кто может кратко пересказать, о чём мы говорили? – спросил учитель. – Макс, хочу попросить это сделать тебя. Ты сегодня на уроке почти ничего не говорил.

Макс покраснел, неуверенно уставившись перед собой. Это ему не нравилось, он предпочёл бы молчать.

– Ну, в общем... Вы нам рассказали, как произошёл человек и... Вы сказали, что человек произошёл от обезьяны...

Андрей Александрович нахмурил брови:

– Что ты имеешь в виду, говоря «вы сказали»?..

Макс взволнованно сглотнул. Глубоко вздохнув, он мужественно ответил:

– Я не верю, что мы произошли от обезьян. В Библии написано, что Бог сотворил землю и всё, что на ней: растения, животных и людей – сначала Адама, он был первым человеком, а потом и Еву.

По классу пронеслись смешки. Андрей Александрович слегка покачал головой:

– Ты и правда в это веришь?! Существует столько доказательств! Наукой доказано, что человек произошёл от обезьяны.

Макс запнулся. Он чувствовал себя совершенно одиноким. Даже Тобиас, его лучший друг, уставившись на парту, молчал. Собрав всё своё мужество, Макс сказал:

– Но никто не может это доказать, это всего лишь, как говорится, теория. И я думаю, Богу не нравится, что люди верят в то, что произошли от обезьян.



Я верю тому, что написано в Библии!

Учитель с грохотом захлопнул учебник, который держал открытым в руках, и с иронией посмотрел на Макса.

– Что ж, теперь нам известно твоё мнение. А теперь пакуйте свои учебники и не забудьте, что завтра мы пишем контрольную по этой теме.

Утром Макс чувствовал себя уставшим, и желая идти в школу у него не было совершенно. У входа мальчик встретил Тобиаса. Тот похлопал друга по плечу:

– Доброе утро, Макс. Прости, что я вчера ничего не сказал. Я тоже верю, что Бог сотворил человека, а не в то, что человек произошёл от обезьяны. Хотя Андрей Александрович выглядит очень похоже, с его бородой и длинными волосами...

Макс усмехнулся:

– Лучше не произносить это вслух.

– Конечно, нет! Но я вчера просто не осмелился что-то сказать и поддержать тебя. Ты же знаешь, какие у меня оценки по биологии, и я не могу себе позволить разозлить учителя.

Макс кивнул:

– Да я и не обижаюсь. Понимаю. Ладно, пошли.

Макс был сильно расстроен перед контрольной работой. Что же ему писать? Он мог бы ответить на вопросы так, как их учил Андрей Александрович... Но это казалось ему неправильным. С другой стороны, в контрольной работе он должен показать, чему его учил учитель... Мальчик не переставал ломать себе голову и жевать колпачок ручки. Про себя он молился, чтобы Иисус помог ему. Вдруг у него появилась идея.

Он решительно схватил ручку и принялся писать. Он ответил на все вопросы так, как учил Андрей Александрович. Макс внимательно слушал на уроках, поэтому всё хорошо запомнил. В конце работы, на самой последней странице, он дополнил: «Я верю, что Бог сотворил землю и всё, что на ней, в том числе и нас, людей». Затем работы были собраны.





Через несколько дней класс получил проверенные работы. Макс нерешительно открыл тетрадь. Сердце в груди у него замерло! Он ответил на все вопросы правильно. За контрольную работу стояла не пятёрка, которую мальчик ожидал, а всего лишь четвёрка!

Макс сглотнул и поднял руку.

– Слушаю, Макс, – обратился к нему учитель.

– Я не совсем понимаю, почему не получил пятёрку. Я ответил на все вопросы правильно...

– Это правда, – ответил Андрей Александрович, – но я не просил вас писать своё мнение по этой теме. Поэтому ты получил четвёрку.

На перемене Тобиас постарался утешить друга:

– Да ты не расстраивайся. У тебя твёрдая четвёрка по биологии, поэтому четвёрка по контрольной не должна

тебя расстраивать. Эта работа ничего не изменит.

Когда Макс после школы вернулся домой, мама сразу же поняла, что сын чем-то расстроен.

– Что случилось, Макс?

– Ах, мама, я получил четвёрку по биологии...

– Здорово! Четвёрка – это ведь хорошо! Почему же ты такой грустный?

Тогда Макс рассказал маме всё, что произошло: чему Андрей Александрович учил их о происхождении человека; как он, Макс, ответил правильно на все вопросы; как в конце работы написал своё мнение по этому поводу.

– Это ведь несправедливо, что мне поставили четвёрку?

Мама села рядом с ним за кухонный стол.

– Да, Макс, я понимаю твою обиду и чувство, что с тобой несправедливо



обошлись. Во-первых, это было очень мужественно с твоей стороны перед всем классом и учителем сказать, что Бог является Творцом человека и всего сущего. И я считаю, что ты поступил правильно, ответив на вопросы так, как учил Андрей Александрович. Думаю, что это совершенно нормально написать в конце работы своё личное мнение. И Бог совершенно точно радуется этому также. Может быть, Андрей Александрович тоже задумается над этим?.. Мы можем молиться за него. И знаешь, даже в Библии написано, что люди, которые верны Богу, вере и Библии, будут переживать насмешки и притеснения. В некоторых странах люди платят своей жизнью за то, что верят в Христа. Поэтому четвёрка в таком случае – не самое худшее, даже если ты и заслужил пятёрку.

– Некоторые люди платят жизнью за веру? Где это написано, мама? Я хочу прочитать об этом.

Мама принесла Библию и начала

листать страницы.

– Вот, нашла. В Евангелии от Иоанна, в главе 15, написано: «Если мир вас ненавидит, знайте, что Меня прежде вас возненавидел», – мама указала пальцем на стих, а затем прочитала ещё один: «Если Меня гнали, будут гнать и вас».

Макс ещё раз внимательно прочитал стихи.

– Значит, Бог предупреждает нас об этом. Я получил четвёрку, потому что верю в Иисуса.

– И так как твой учитель в Христа ещё не верит, давай теперь по вечерам молиться за него.

– Хорошо! Ты права, насмешки и четвёрку я уж как-то переживу.

Мальчику вдруг стало так легко на сердце. Он улыбнулся маме и спросил:

– Что сегодня на обед?

ИМЕНА БИБЛИИ

Элиза Шуманн

Отгадай имена библейских героев. Все имена состоят из четырёх букв.



Человек, которого проглотила рыба



Прадедушка Давида, который женился на чужестранке (Мф. 1:5)



Человек, убивший своего младшего брата



Ученик, предавший Иисуса



Пророк, которого кормили вороны (3 Цар. 17)



Один из сыновей Иакова (Быт. 35:26)



Дочь Иакова (Быт. 34:3)



Неправедный царь, жену которого звали Иезавель (3 Цар. 21:25)



Прабабушка царя Давида (Мф. 1:5)



Один из сыновей Иакова (Лк. 6:16)



Отец пророка Исаии (Ис. 1)



Первый человек



Сын Исаака и Ревекки (Быт. 27:5)

Человек, который не умер и которого Бог просто забрал к Себе (Быт. 5:24)



Первый царь Израиля (1 Цар. 13:1)

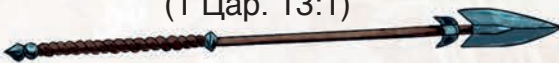

Царь Иудеи, который правил во время рождения Иисуса



Врач, написавший одно из Евангелий



Ученик Иисуса, который был рыбаком



Женщина из города Иерихона, которая верила в Бога израильтян (Евр. 11:31)



СОЛНЦЕ

Эльвира Цорн

Все слова, которые нужно вставить в лучи солнца, состоят из пяти букв и оканчиваются на одну и ту же букву. По буквам на концах лучей ты прочтёшь библейский стих.

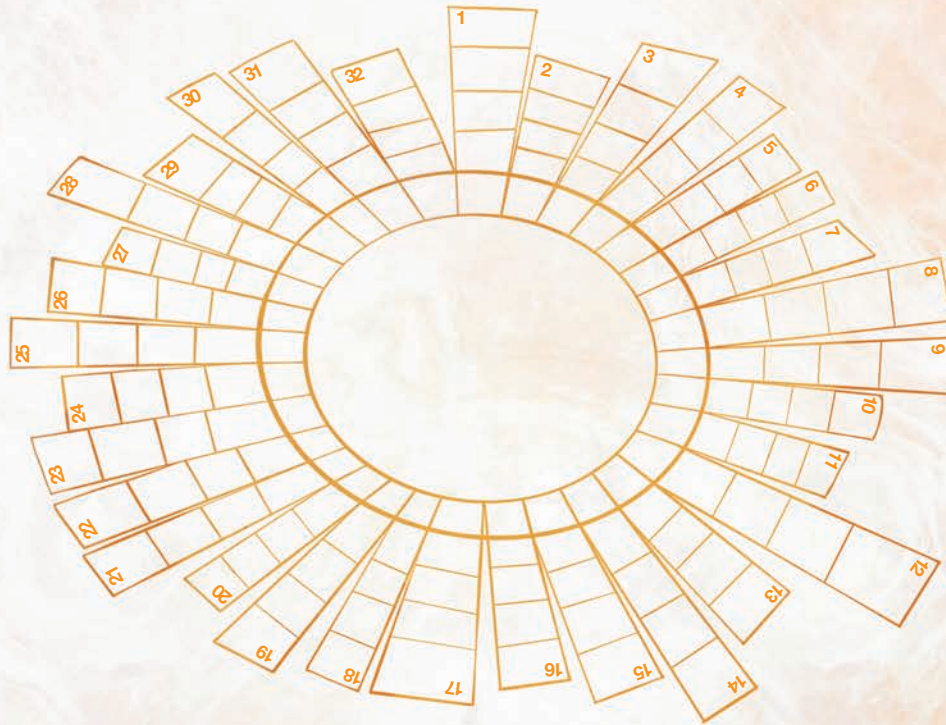

1. «Да не отходит эта _____ закона от уст твоих» (Нав. 1:8).
2. Большое скопление людей.
3. Чувство, которое возникает у человека, когда его оскорбляют.
4. Что покрывалось волнами во время волнения на море? (Мф. 8:24).
5. Молодой человек.
6. Как называют стебель и листья картофеля?
7. «Радуйтесь тому, что _____ ваши вписаны на небесах» (Лк. 10:20).
8. То же, что секрет.
9. Лесной зверёк-грызун с пушистым хвостом.
10. Название последней буквы греческого алфавита.
11. Материал, с которым работает горшечник (Иер. 18:6).
12. Большая хищная морская рыба.
13. Растение, которое косят.
14. Окружение города врагами.
15. Сестра Марии и Лазаря (Ин. 11:1).
16. Она называлась Прямая. (Деян. 9:11).
17. Что собирала вдова, к которой Господь послал пророка Илию? (3 Цар. 17:8–10).
18. Название первой буквы греческого алфавита.
19. Что не так быстро порвётся, если втрое скручено? (Еккл. 4:12).
20. Предмет, который служит для поддержки чего-нибудь, подпорка.
21. Полосатое животное.
22. Маленький пушной зверёк, мех которого используют для пошива верхней одежды.
23. Название цветка, цветущего осенью.
24. То же, что потребность.
25. Предмет поклонения у православных и католиков.
26. Автор книги, которая находится перед книгой Неемии.
27. Лиственное дерево, родственное тополю.
28. Название инструмента, звук которого слышали жители Иерихона, когда израильтяне обходили их город.
29. Нижняя, под шляпкой, часть гриба.
30. Волхв, который во время проповеди Варнавы и Савла старался отвратить проконсула от веры (Деян. 13:7–8).
31. Бурное ненастье с дождём, громом и молниями.
32. Тягостная обязанность.

10 ВДОХНОВЛЯЮЩИХ ИДЕЙ ЛЕТА

Луизе Ронер

Разве это не прекрасно, что Бог так удивительно сотворил Землю и мы можем наслаждаться разными временами года: зимой, весной, летом и осенью?! На носу лето, и мы все с нетерпением его ждём. Предлагаем тебе несколько замечательных идей, как провести незабываемое лето с семьёй и друзьями.

Благодари Бога за лето

Запиши всё, за что ты особенно благодарен Богу этим летом. Сделай коллаж из иллюстраций и фотографий из журналов или собственных рисунков. Повесь коллаж на видном месте так, чтобы ты мог видеть его каждое утро. Молись и благодари Бога за всё то, что записал. Так ты можешь начать свой день с Богом и благодарностью в сердце. Постарайся дополнять коллаж каждый день или неделю. Так твоя благодарность будет расти в течение лета.

Смастери восковую салфетку

Восковая салфетка – это покрытая воском ткань, которую используют для хранения пищевых продуктов. В неё можно заворачивать бутерброды, фрукты, ягоды и другие продукты. Благодаря воску продукты дольше остаются свежими. Такая салфетка отлично пригодится в школе (если ты берёшь с собой что-то на перекус), в детском лагере или походе. Салфетки многообразные: после использования их можно ополоснуть холодной водой.

Что тебе для этого понадобится и как такую салфетку сделать самому, ты узнаешь на с. 28.



Напиши письмо

Тебе приходилось получать письма или почтовые открытки? Это очень особенное чувство. Напиши своим родителям (или братьям и сёстрам) настоящее письмо, расскажи им в письме, за что ты их любишь, и положи его им на подушку. Они точно будут очень рады прочитать его перед сном!

С помощью родителей ты можешь написать письмо бабушке и дедушке и отправить его почтой. Представь, как они ему обрадуются!

Организуй велотур



Проверь, готов ли твой велосипед к лету: руль и сиденье нужно отрегулировать, тормоза и колёса проверить, а болтики и цепь подтянуть. С помощью приложения в интернете или дорожной карты проложи маршрут – попроси помощи и совета у старших.

В назначенный день, когда велосипед будет подготовлен, погода располагающая, маршрут проложен, а ты полон сил, – прихвати одеяло, бутылку воды и несколько бутербродов. Не забудь надеть велосипедный шлем. И вперёд!

Если не у всех твоих друзей или в семье есть велосипед, подойдут ролики, самокат или скейтборд. Также можно отправиться в небольшой поход пешком. В любом случае, бутерброды на природе намного вкуснее!

Организуй семейную олимпиаду

В какие игры ты любишь играть на улице? Прыгать со скакалкой, надувать мыльные пузыри, играть в догонялки, бадминтон, футбол, настольный теннис или фрисби, запускать воздушного змея?

Организуй со своей семьёй небольшую олимпиаду и узнай, как далеко папа может прыгать и как высоко мама может раскачиваться на качелях. Выясни, в каком виде соревнований каждый из вас силён, даже если это конкурс на самую красивую улыбку дня.

Наслаждайтесь совместным временем!



Устрой для своих друзей квест – отправь их на поиски сокровища

Ты наверняка знаешь несколько потаённых местечек в округе. Нарисуй на асфальте с помощью мела (или начерти на земле) стрелки, ведущие к этим местам. Спрячь там листочки с заданиями («Подпрыгни 30 раз», «Назови все книги Нового Завета» и т. д.), которые твои друзья должны будут выполнить, прежде чем они отправятся искать по стрелкам следующей тайник с заданием.

Друзей (или братьев и сестёр) веди от тайника к тайнику. В последнем тайнике спрячь «сокровище». Для этого ты можешь смастерить, например, «Диплом искателей сокровищ» или медаль. И шоколадке или стаканчику мороженого будет точно рад каждый!



Посчитай звёзды

Говорят, что ночью, смотря из окна на небо, можно увидеть до 6000 звёзд. А сколько можешь насчитать ты? Какая звезда самая яркая? Тебе известны какие-нибудь созвездия? Сможешь их найти? На сайте spacegid.com ты найдёшь карты звёздного неба, а также подробное описание созвездий.



Погуляй босиком

Отправиться босиком на прогулку ты можешь только в том случае, если на дворе несколько дней подряд стоит тёплая и не дождливая погода, иначе можно простудиться. Если на улице тепло и солнечно, снимай обувь и носки и открой для себя, насколько разной может быть поверхность пола или земли. Ковёр дома – мягкий, деревянный пол – тёплый, плитка – гладкая и прохладная. А снаружи ты встретишь ещё больше разнообразия: земля, асфальт, трава, камушки... Если ты пройдёшься босиком по лесу, почувствуй разницу между старой листвой и опавшими еловыми иголками, корнями и лесными тропинками. Будь осторожным и не наступи на стеклянные осколки и мусор.

Создай свою собственную фотоисторию

Придумай свою собственную историю или расскажи с помощью фотографий уже знакомую историю, например, из Библии или из журнала «Тропинка».

Поставь с помощью игрушек разные сцены и сфотографируй их. Если кто-то из взрослых поможет тебе распечатать фотографии, приклей их на картонную бумагу и подпиши каждую сцену. Каждый рассказ или история состоит из вступления, основной части и развязки.



Впусти лето в свою комнату

Подготовь комнату (или твой уголок в комнате) к лету, хорошенько в ней прибравшись. Собери цветы и поставь их в вазу (не забудь спросить разрешения у старших), они придадут комнате летнее настроение. Закончив со своей комнатой, предложи свою помощь родителям.



Штефан и Сусанна Вайлер

ПОД ЗАЩИТОЙ БОГА



**Притом знаем, что любящим Бога,
призванным по Его изволению,
всё содействует ко благу.**

Послание к римлянам 8:28

– Не могу себе такого представить! – Ким была очень взволнована.

Её лучшую подругу Лизу положили в больницу. Ещё вчера они вместе делали уроки, а сегодня Ким узнала эту печальную новость. Лиза рассказывала ей, что она христианка, что верит в Иисуса. Ким не понимала, почему Лиза ей так много говорила об Иисусе. Она ведь и сама верила, что Бог, скорее всего, существует.

Вчера ей разрешили остаться у подруги на ужин. Когда все поужинали, папа Лизы прочитал отрывок из Библии.

Где же эта карточка, которую он ей подарил? Девочка начала её искать. На столе её не было. Может быть, в рюкзаке? А, она же вчера надевала клетчатую куртку. Наверное, нужно в кармане посмотреть. Карточка была немного помята. Вчера, когда Ким возвращалась домой, начался дождь. Теперь карточку нужно было разглядить, прежде чем прочитать, что на ней написано.

**Притом знаем, что любящим Бога,
призванным по Его изволению,
всё содействует ко благу.**

Послание к римлянам 8:28

Ким положила карточку обратно в карман куртки. Сегодня утром Лиза в школу не пришла. Ким позвонила подруге, но ей ответила мама девочки. Она сказала, что ночью Лизе стало плохо: у неё сильно болел живот. Вызвали скорую, и Лизу забрали в больницу.



Ким снова достала карточку и внимательно прочитала текст. Она старалась вспомнить, о чём говорил папа Лизы. Он сказал, что люди, животные и природа – всё творение страдает и ждёт чего-то. Но чего именно, вспомнить она не могла.

Ким ждала маму с работы. Возвращаясь из школы, девочка часто мечтала застать маму дома и вместе с ней пообедать, как это делалось в семье её подруги. У Лизы было три брата и сестра, всегда кто-то дома.

Папа Ким работал на стройке и приходил часто домой, когда девочка уже спала. Иногда он уезжал надолго и не ночевал дома вообще. Мама Ким всегда была очень уставшей, когда приходила с работы. Как правило, она усаживалась сразу перед телевизором. Тогда Ким не могла с ней поговорить.

Девочка печально вздыхала и продолжала ждать.

– Искупление... – вдруг прошептала Ким. – Искупление тела... – вспомнились ей слова. Откуда она взяла это? Что это за мысли?

Ей так хотелось навестить Лизу, но это было невозможно. Мама подруги сказала, что Лизе нужно пройти обследование. Но почему мама Лизы была так спокойна? Её собственная мама была бы совершенно измотана от переживаний.

Ким открыла холодильник в поисках еды. Йогурт, остатки пиццы со вчерашнего дня... Всё же лучше, чем ничего. Девочка нашла одно яблоко и, к счастью, кусок сливового пирога, который на днях приносила бабушка. Ну ладно, с голоду не умрём...

На следующий день Ким позвонила в дверь дома Лизы.

– Я... я хотела занести Лизе домашние задания, – радостно сообщила Ким.

– Здравствуй, Ким! Заходи, – ласково улыбнулась мама Лизы. – Я думаю, что пока домашние задания Лизе будут не нужны, – сказала она. – Мы сейчас обедаем, хочешь с нами?

– Почему Лизе не нужны домашние задания? – поинтересовалась Ким, немного смущённо усаживаясь за стол к остальным.

Братья и сестра Лизы сегодня очень тихие, не такие, как всегда. Тимми вытер заплаканные глаза.

– Лиза болеет. Очень серьёзно. Врачи пока не могут сказать ничего конкретного. Сегодня после обеда мы узнаем немного больше, – грустно произнесла мама Лизы. – Ты помнишь стих с карточки, которую мы тебе дали позавчера? – вдруг спросила она.

**Притом знаем, что любящим Бога,
призванным по Его изволению,
всё содействует ко благу.**

Послание к римлянам 8:28

Ким была шокирована.

– Но, тётя Аня, Лиза ведь лежит в больнице, и вы только что сказали, что она очень больна. Теперь вы произносите стих, в котором всё содействует ко благу. Он же противоречит тому, что случилось с Лизой.

Тимми всхлипнул. И по остальным ребятам было видно, что они очень переживают за свою сестру.



– Тимми, возьми платочек для носа, – нежно произнесла мама, а затем продолжила: – Мы ведь не случайно в тот вечер, перед тем как Лиза попала в больницу, прочитали именно этот стих и говорили о том, что всё творение воздыхает и ждёт искупления. Этот стих приносит нам утешение. Если мы любим Бога, то и болезнь Лизы должна послужить нам во благо.

– Но что, если... Лиза умрёт? – спросил Тимми, вытирая платочком глаза.

– Нам сложно понять, но для Лизы это означает, что она будет спасена. Помните, как мы говорили, что ждём искупления нашего тела? Ничего лучшего с Лизой не может произойти. Для нас это страшно мучительно, потому что мы остаёмся всё ещё здесь, на земле. Конечно, мы надеемся, что Лиза выздоровеет. Но нам должно послужить во благо также, если Лиза... если наша Лизочка... не выздоровеет...

– С Лизой всё понятно, хотя это очень печально. А что будет со мной, если я... Я имею в виду, что тоже могу заболеть или попасть в аварию! – Ким была очень расстроена и взволнована. – Мне тоже это будет служить во благо?

– Это зависит от того, Ким, любишь ли ты Бога. Так написано в Слове Божьем. Божье ли ты дитя?

– Лиза часто рассказывала об Иисусе, – вспомнила Ким.

– Да, это самое главное. Веришь ли ты, что Иисус умер за твои грехи? – спросила тётя Аня.

– Я... я не знаю... – тихо прошептала Ким.

– Можно нам выйти из-за стола? – спросил Роберт.

– Да, конечно, – кивнула мама Лизы детям.



Ким осталась сидеть с ней за столом.

– Я всегда очень восхищалась Лизой. В ней есть что-то такое, чего нет у меня... – произнесла девочка дрожащим голосом.

– Да, Ким, Лиза имеет мир с Богом. Год назад она подарила своё сердце Иисусу Христу. Она осознала, что виновна перед Богом и нуждается в Его прощении. С тех пор в её сердце царит мир. Но это не означает, что трудности обходят её стороной. Полгода назад она в первый раз попала в больницу. Тогда нам врачи сообщили, что она серьёзно больна. Мы много молились, и Лизе разрешили вернуться домой. С тех пор она каждый день молится за тебя. Ей очень хочется быть тебе хорошей подругой. Она мечтает, чтобы и ты была Божьим дитём. Если бы Лиза не заболела, ты бы к нам сегодня, наверное, не пришла. Пути Бога порой сложны для нашего понимания. Но мы можем быть уверены, что Бог не совершает ошибок и очень нас любит.

Когда Ким вернулась домой, её уже ждала мама.

– Где ты так долго была? – спросила она. – Я начала уже волноваться!

– Я была у Лизы. Точнее, у её семьи. Теперь я в мире с Богом! – воскликнула девочка.

– Ты в мире с кем? – в недоумении спросила мама Ким. – Неужели и ты туда же со всей этой чушью?!

Она недовольно покачала головой, развернулась и пошла в гостиную, где уже работал телевизор.

Зайдя в свою комнату, Ким достала небольшую Библию, которую ей подарили в прошлом году в школе, и села за стол. Открыв Послание к римлянам, 8-ю главу, 28-й стих, девочка прочитала текст.

А ты хочешь прочитать этот текст с нами? Давай вместе:

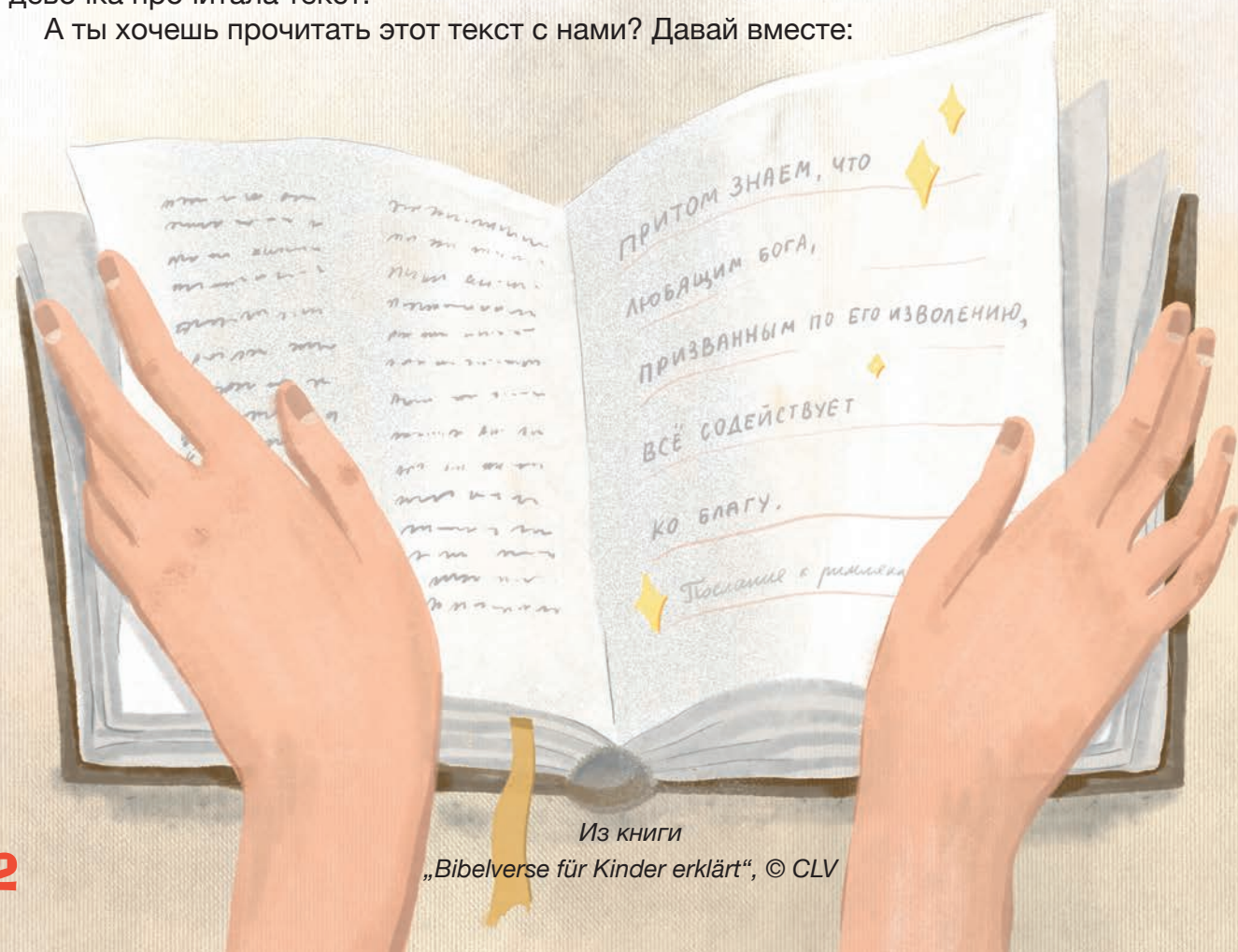

Олеся Исаак

Блиц-факты об Украине:

Население:

ПОЧТИ 44 000 000

Основной язык:

УКРАИНСКИЙ

Основная религия:

ПРАВОСЛАВИЕ

Столица:

КИЕВ



Знаешь ли ты?

На берегу Днепра, неподалёку от города Никополя, можно наблюдать, а точнее, услышать редчайшее явление: «поющие пески». Этот феномен происходит после дождя, когда на поверхности песчаного слоя образуется корочка. Наступив на неё, можно услышать свист воздуха, похожий на пение.

Украинцы известны своей любовью к салу. Интересно, что Германия потребляет втрое больше свинины и сала, чем Украина. Однако только в Украине можно посетить единственный в своём роде музей сала! Рядом с музеем находится ресторан, в котором можно попробовать экспонаты на вкус.

ТЫКВЕННЫЙ КЕКС

Рецепт Людмилы Максименко, нашего миссионера в Киеве

Для теста:

- 200 г тыквы
- 250 г муки
- 200–250 г сахара
- 4 крупных яйца
- 210 мл растительного масла
- 2 ч. л. разрыхлителя
- щепотка ванильного сахара
- 1–2 ч. л. корицы
- щепотка соли



Для апельсиновой помадки:

- 100 г апельсинового сока
- 50 г сахара
- 50 г сливочного масла
- 1 полная ч. л. картофельного или кукурузного крахмала

Для начала натри сырую тыкву на мелкой тёрке, затем взбей отдельно яйца с сахаром до кремообразного состояния. Масса должна получиться белой. Добавь к яйцам тыкву и растительное масло и не переставай взбивать. Затем уменьши обороты миксера, добавь просеянную муку с разрыхлителем, корицей, щепоткой соли и ванилью и взбивай до однородности теста.

Перелей тесто в форму для кекса и выпекай около 45 минут при температуре 180 градусов. Ты можешь проверить готовность кекса, воткнув в него зубочистку. После этого она должна быть сухой.

Пока кекс выпекается, сделай глазурь. Смешай сок с сахаром и сливочным маслом в кастрюльке и подогрей на плите. Возьми кружку, налей в неё немного сока и добавь крахмал. Смешай массу и добавь её к подогретому соку с маслом. Вари до загустения. Полей готовый кекс помадкой.

Приятного аппетита!



КУКОЛЬНЫЙ ТЕАТР ДЛЯ БОГА И ЛЮДЕЙ

Из жизни миссионера в Украине Людмилы Максименко

Елена Хеттлер

Наши юные журналисты Аннели и Теодор Филип (9 и 10 лет) задали вопросы Людмиле Максименко, сотруднице миссии «Свет на Востоке» в Киеве, столице Украины. Людмила – руководитель дикторской студии «Свет на Востоке», автор и ведущая радиопрограммы «Стежинка» (так называется «Тропинка» на украинском языке). Людмила много лет была режиссёром детского театра «Стежинка».

Насколько сильно ты любишь Бога?

Больше всего на свете! Я люблю Его всем сердцем и всем разумом. Не знаю, что бы со мной было, если бы Бог не нашёл меня! Моя дочка Анечка и внучка Алиса тоже очень любят Бога. Они активно участвуют в создании радиопрограмм.

Ты много рассказывала о Божьей любви через театр?

В 1998 году родился наш театр. Наша команда ежегодно проводит несколько музыкальных выступлений и представлений на христианские темы. Наши выступления можно посмотреть и в интернете, на сайте sns.org.ua. В общей сложности на представления приходят несколько тысяч зрителей в год. А сколько зрителей это получается за 23 года служения? Невозможно и сосчитать!

Какие куклы вы используете в театре?

У нас около 30 кукол, известных по Мuppet-шоу. К тому же, у нас есть и свои куклы: их придумывают и шьют художница Инна Козина и руководитель театра Ирина Полухина.



Людмила Максименко с куклами из Мuppet-шоу

Когда и почему ты пришла к Богу?

Я выросла в стране, которой больше не существует, – в Советском Союзе. Тогда говорили, что Бога нет. Но меня научили тому, что добро очень важно для построения хорошего общества. Мне не было и 30 лет, когда умерла моя мама. Я была старшей из трёх сестёр. Священник тогда сказал нам: «Ваша мама была верующей, теперь она с Богом. Вечная жизнь действительно существует». Тогда я впервые услышала о вечности и задумалась. Начала посещать православную церковь. Я очень боялась Божьего суда и того, что даже за один-единственный грех человек будет наказан вечной смертью.

Позже я работала актрисой в киностудии имени А. Довженко в Киеве. Некоторые сотрудники студии были верующими, очень дружелюбными. Мне захотелось попасть к ним в церковь. Так я пришла в общину Миссионерского союза «Свет на Востоке». Там покаялась и приняла Господа в своё сердце. Тогда услышала один стих из Евангелия от Иоанна: «Верующий в Пославшего Меня имеет жизнь вечную и на суд не приходит». Мне хотелось от радости закричать: я не попаду на суд! Для своего спасения я не могу ничего сделать. Иисус уже всё для меня сделал. Поэтому я так счастлива.



Сколько лет ты уже служишь миссионеркой?

Скоро будет 25 лет. Сначала я работала ведущей дикторской студии «Свет на Востоке», затем начала работу в театре и клубе «Тропинка».

Сколько тебе лет?

Я чувствую себя на 30, но в действительности мне в два раза больше. Я как черепаха Тортилла из сказки «Приключения Буратино». Однажды меня спросили, сколько у меня детей. Я ответила, что их у меня 52. И они все мои ученики в театре «Тропинка». Когда работаешь с детьми и молодёжью, то чувствуешь себя долго молодым.



Ирина Полухина с самодельной куклой

Украина – красивая страна?

Да, я очень люблю эту страну! Природа здесь такая разнообразная: долины и холмы, реки и озёра. Когда я стала верующей, то поняла, что всё это сотворил Бог. А люди только стараются сохранить всё это, в том числе и памятники, и здания.

Твоя молитва

«Молодые люди очень много времени проводят в Интернете, – говорит Людмила. – Мы хотим, чтобы там было больше христианского материала, а также чтобы интернет-страничка миссии «Свет на Востоке» была для людей более привлекательна. Для этого нам нужны специалисты».

Помолись за Людмилу и её семью, которые выехали из Киева и находятся в безопасности. Молись о мире!

Что ты любишь больше всего кушать? Какое твоё любимое украинское блюдо?

Я очень люблю овощи и фрукты. Они ещё очень полезные. Моё любимое украинское блюдо – борщ. Иногда я пеку для своей внучки пиццу по своему собственному рецепту.



Инна Козина с забавными птичками

КАРЛИК С ЦАРЕКИМ ГОЛОСОМ

Елена Хеттлер

Кто разбирается в птицах лучше всего? Конечно, орнитологи – учёные, изучающие птиц. Йохен Леманн, руководитель орнитологического общества в городе Карлсруэ, Германия, рассказал нам удивительные факты об одной маленькой птичке – соловье.

Длина тела птицы составляет примерно 16 см, а весит она всего 25 г, что соответствует размеру и весу домового воробья. Внешне соловей очень невзрачен: верхняя сторона тела окрашена в коричневые тона, а нижняя – в светло-серые.

Однако эта маленькая птичка всемирно известна своим удивительно громким и певучим голосом. Многие композиторы, такие как Бетховен, Шопен, Иоганн Штраус – «король вальсов», имитировали в своих музыкальных произведениях мелодичное пение соловья. Также и поэты часто посвящали свои работы этому музыкальному таланту. И по праву: эта птичка использует в своих ариях от 120 до 200 видов колен (так называются элементы птичьего пения). Соловей любит подражать голосам других птиц. Главные особенности соловьиного пения – «плач», длинный печальный свист, и дробь, короткие и быстрые звуки.

Многие считают, что соловьи поют только ночью, поэтому их иногда называют «певцами ночи». Но это не так. Птица устраивает концерты и днём, однако их не так просто услышать, так как другие звуки и шум заглушают их пение. Весной, с начала апреля и до середины мая, соловьиные часовые трели и свист слышны особенно часто.

Позже птицы становятся спокойнее: почти во всех соловьиных гнёздах, которые птицы выют в зарослях кустарника порой прямо на земле, лежат от четырёх до шести яиц. Высиживание длится около двух недель. Вылупившиеся птенцы покидают гнездо через две недели, однако родители продолжают их кормить ещё две или три недели.



Пройди по ссылке
и послушай пение
соловья:

<https://www.deutschevogelstimmen.de/nachtigall/?type1464>





Тебе приходилось видеть эту маленькую птичку? Скорее всего, нет, потому что соловей часто прячется в кустарниках и густых зарослях, там, где растёт крапива. Эти растения очень любят гусеницы бабочек, а они, наряду с другими насекомыми, – основное меню соловьёв.

Талантливый певец живёт не только в лесах и долинах рек, но и вблизи поселений людей, особенно в парках больших городов. Чтобы перекричать городской шум, птице приходится петь особенно громко. Пение соловья, живущего в лесу, достигает 95 дБ (децибел, уровень громкости), что сравнимо с шумом пневматического молота. Городские соловьи громче своих собратьев на 14 дБ!



Соловьи – перелётные птицы, совершающие перемещения на дальние расстояния. Чтобы попасть в места зимовки, им приходится преодолевать до 3000 км в течение нескольких недель. В августе и сентябре соловьи начинают перелёт в Африку. Они летят над большой пустыней Сахарой, за которой располагаются места их зимовки. Перелёт каждая птица совершает самостоятельно! Они не летят стаями, как гуси и журавли. Пташка полагается на собственные силы и жировые отложения, которые она накопила в течение лета. Даже молодые птицы интуитивно знают, куда им нужно лететь. В начале апреля соловьи возвращаются обратно в места своего обитания, в Европу и Западную Азию.

ВОСКОВАЯ САЛФЕТКА

Красиво упакованный перекус

Тебе понадобятся:

- Один или несколько кусочков ткани (хлопок или лён) размером примерно 25х25 см.
- Отлично подойдут старые кухонные полотенца, футболки или постельное бельё. В них содержится не так много красителя, что безопасно для упаковки продуктов питания.
- Белый очищенный пчелиный воск, который применяется в косметических целях. Его можно купить в аптеке или интернет-магазине. Жёлтый воск для свечей не подойдёт, так как он содержит вредные вещества.
- Противень для духовки.
- Бумага для выпечки.

Инструкция:

1. Выстели противень бумагой для выпечки. Разложи кусочек ткани на бумаге так, чтобы не было складок. Если ты хочешь сделать несколько салфеток, тебе понадобятся несколько противней. Складывать ткань друг на друга нельзя.

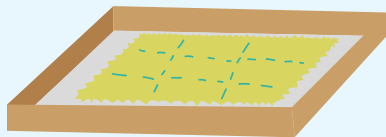

2. Настрогай немного воска и распредели его на салфетке таким образом, чтобы вся ткань была покрыта.

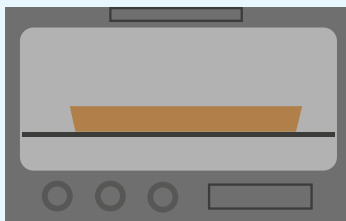

3. Противень поставь в духовку, разогрев до 70–80 градусов. Через пять минут загляни в духовку. Воск должен полностью расплавиться и впитаться в ткань. Если необходимо, подожди ещё несколько минут. Попроси кого-нибудь из взрослых помочь тебе достать противень из духовки.

4. Салфетка должна остыть.

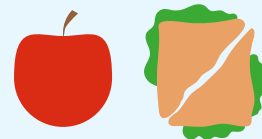
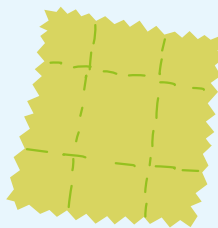

5. Возьми бутерброд или мытые фрукты, положи их на салфетку и аккуратно запакуй. Разогретая от тепла рук салфетка отлично принимает необходимую форму и не раскрывается.

После каждого использования салфетку необходимо почистить!

Тебе понадобятся: мягкое кухонное полотенце, холодная вода и немного средства для мытья посуды или разведённого уксуса. Разложи салфетку и протри её влажным полотенцем, затем промой холодной водой. Когда салфетка высохнет, храни её, не сгибая, в шкафу. Так ты сможешь ещё долго пользоваться самодельной цветной упаковкой для перекуса!

ЗОЛОТЫМ ДОЖДЁМ

Слова Елены Микулы

Музыка Павла Давидюка

Espressivo



1. Мно - го дел есть на све - те у нас, бе - ре - ги каж - дый миг, каж - дый
2. Бог для нас э - тот мир со - тво - рил, об - раз Свой в нас на - ве - ки вло -



час, что - бы важ - но - е не у - пус - тить - день вче - раш - ний нель - зя воз - вра -
жил. Во - пло - тил - ся в Ии - су - се Хрис - те и за грех наш стра - дал на крес -



тить. Толь - ко прав - ду и - щи с дет - ских лет, за со - бой ос - тав - ляй доб - рый
те. Хо - чет Он, что - бы ты Е - го знал, что - бы Сло - во Е - го чи -



след, всей ду - шо - ю стре - мись мир по - знать и дру - зей на - у - чись вы - би -
тал, чтоб мо - лил - ся, бе - се - до - вал с Ним, как с От - цом Не - бес - ным сво -



рать. Зо - ло - тым - зо - ло - тым дож - дём ра - дость льё - тся с вы - со - ких не -
им. Зо - ло - тым - зо - ло - тым дож - дём свет про - льё - тся с вы - со - ких не -



бес. У - лы - ба - ем - ся мы и по - ём, по - то - му хо - ро - шо нам
бес. Ты у - ви - ди - шься со Хрис - том, для те - бя Он од - наж - ды вос -



здесь. Мы на э - той зем - ле рож - де - ны, что - бы Гос - по - да сла - вить всег -
крес. Он те - бя за ру - ку возь - мёт, ста - нет Гос - по - дом, Дру - гом тво -



да. Зна - чит, о - чень Е - му нуж - ны, ес - ли Он нас та - ки - ми соз - дал!
им. В дом не - бес - ный те - бя по - ве - дёт. Ты и - ди, и - ди вслед за Ним!

Ил. Александр Микусевиц

ТРОПИНКА 4/22



Алекс, 7 лет, Германия



Кристина, 9 лет, Россия



Лиза, 11 лет, Россия

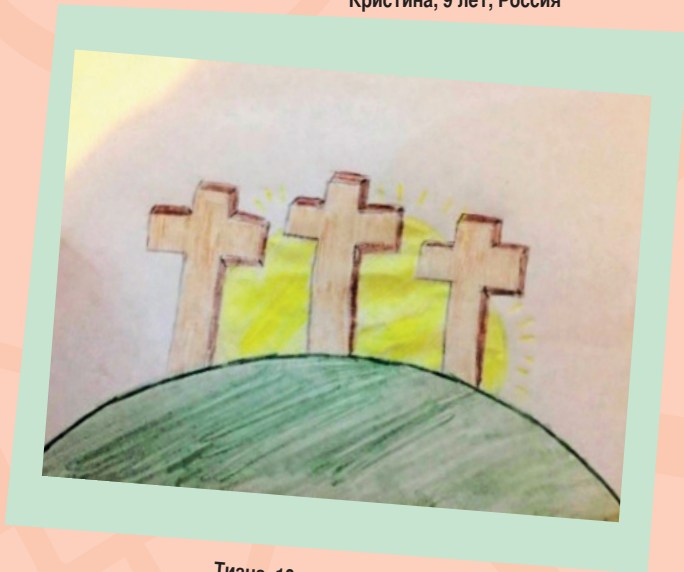

Тиана, 10 лет, Россия



Михаил, 6 лет, Россия



Дорогая редакция «Тропинки»,
я и мои братья и сёстры очень рады тому, что вы
есть! Мы читали журнал у наших двоюродных сестёр,
и нам тоже захотелось подписаться на него. Они дали
нам формуляр для оформления заказа. Мы очень рады,
что скоро получим новый номер. Так здорово, что вы
выпускаете такой журнал!

Большой привет от Наэми из Германии.



"Крещение", Илья, 7 лет, Россия

Главный редактор: Вальдемар Цорн
Ответственный редактор русского издания: Олеся Исаак
Корректоры: Марк Раик, Елена Сафонова, Эльвира Цорн
Художественный редактор и дизайнер: Анна Микусевич

Журнал зарегистрирован в Министерстве юстиции Украины.
Свидетельство о государственной регистрации:
серия КВ, № 23368-13208ПР от 24.05.2018.

Подписной индекс 40253

Адрес редакции в Украине: РО «УМТ „СВІТЛО НА СХОДІ“»,
ул. Хорольская, 30, г. Киев, Украина, 02090
Тел.: +38 (044) 296 -8639; e-Mail: info@sns.org.ua

Адрес редакции в Германии:
LICHT IM OSTEN, Postfach 1340, 70809 Korntal, GERMANY
тел.: +49 711 839908-23; факс: +49 711 839908-4;
e-mail: tropinka@lio.org
Instagram: tropinka_de

Адрес представительства в США:
USA, LIGHT IN THE EAST, P.O. Box 185 Orangevale, CA 95662
E-Mail: liteusa@lio.org; Тел.: +1 (916) 3483388; +1 (916) 3073702

**Оформить подписку на журнал, отправлять письма
и материалы можно по любому из указанных адресов.**

Пожертвования можно отправлять по адресу:
РО «УМТ «СВІТЛО НА СХОДІ»»,
р/р UA383052990000026006000117462
АТ КБ «Приватбанк» м. Киев,
Код ЄДРПОУ / ІНН: 14300272.

В назначении платежа указать:
«Пожертвования на журнал „Тропинка“», ФИО, адрес и номер
телефона получателя журнала.

Пожертвования из западных стран можно отправлять чеками
на адрес редакции в Германии или переводами на банковский счёт:
IBAN DE07604500500009916425
SWIFT/BIC SOLADES1LGB
Kreissparkasse Ludwigsburg

Номер подписан к печати 27.05.2022

Напечатано в типографии: ООО «Новый друк»,
ул. Магнитогорская, 1, г. Киев, Украина, 02660.

Обложка. Ил. Дина Шельпук

С. 3. Фото © Мария Пулева, © Виктор Ишуткин, © Даша
Аракелян, © Ольга Кожокарь, © Светлана Мерецкая, © Ольга
Кожокарь, © Светлана Мерецкая, © Дарина Оберемко, © Дарина
Оберемко, © Дарина Оберемко
С. 24-25. Фото © Светлана Мерецкая
С. 26-27. Фото © pixabay.com

© «СВІТЛО НА СХОДІ», 2022.
ISSN 1610-9104

YouTube **stezhynka**

www.sns.org.ua tropinka_ua

- С. 2. Любить Бога больше всего.
С. 5. «Будем любить Его, потому что Он прежде возлюбил нас».
С. 8. Дом.
С. 9.

	Дом 1	Дом 2	Дом 3	Дом 4	Дом 5
Имя	Иаков	Симон	Андрей	Алфей	Фома
Профессия	Плотник	Пастух	Рыбак	Фермер	Горшечник
Количество окон	5	1	3	4	2
Домашнее животное	Осёл	Собака	Кошка	Овца	Коза

- С. 14. Иона Вооз Каин
Иуда Илия Асир
Дина Ахав Руфь
Амос Адам Иуда
Саул Ирод Исав
Лука Пётр Енох
Раав
- С. 15. 1. Книга. 2. Толпа. 3. Обида. 4. Лодка. 5. Юноша. 6. Ботва. 7. Имена. 8. Тайна.
9. Белка. 10. Омёга. 11. Глина. 12. Акула. 13. Трава. 14. Сада. 15. Марфа.
16. Улица. 17. Дрова. 18. Альфа. 19. Нитка. 20. Опора. 21. Зебра. 22. Норка.
23. Астра. 24. Нужда. 25. Икона. 26. Ездра. 27. Осина. 28. Труба. 29. Ножка.
30. Елима. 31. Гроза. 32. Обуза.

«Кто любит Бога, тому дано знание от Него» (1 Кор. 8:3)..

- С. 32. 1. 28 птиц. 2. 13 птиц. 3. 8 видов птиц. 4. 26 крыльев. 5. Божья коровка.



ПЕРНАТОЕ ТВОРЕНИЕ

Олеся Исаак

Каким удивительно разнообразным создал Бог этот мир! Постарайся понаблюдать за птицами этим летом. А пока взгляни внимательнее на птичек в этом номере журнала.

1. Сколько птиц ты насчитал в журнале?
2. Сколько птиц ты насчитал на этой странице?
3. Сколько видов птиц на этой странице?
4. Сколько крыльев у всех птиц на этой странице вместе?
5. Кто на этой странице с крыльями, но не птица?